



## Cell Phone Ringer/Flasher (with USB Charging Port)

### Operating Guide



Model  
**RF-200**

(cell phone not included.)

Thank you for purchasing this Cell Phone Ringer/Flasher. Please read this operating guide very carefully before use and keep it for future reference. If you have any questions, please feel free to contact our Customer Care Department.

**Toll-Free Help Line: 866.376.9271 (9AM-5PM PST, M-F)**

## **IMPORTANT SAFETY INSTRUCTIONS:**

**Please read these instructions carefully before using this Cell Phone Ringer/Flasher.**

1. To reduce the risk of injury, close supervision is necessary when this device is used near children.
2. Do not make contact with any moving parts or any exposed metal surface.
3. Only use attachments recommended or sold by the manufacturer.
4. To reduce risk of fire or electrical shock and for your safety, do not use this unit near water or expose it to rain or moisture or spill liquids on it, or into it.
5. Do not unplug by pulling on cord. To unplug, grasp the plug, not the cord.
6. Unplug from outlet when not in use and before servicing or cleaning.
7. Do not operate any device with a damaged cord or plug, or after the device malfunctions or is dropped or damaged in any manner. Return device to the nearest authorized service facility for examination, repair or electrical or mechanical adjustment.
8. Avoid using any product during an electrical storm. There may be a remote risk of electric shock from lightning.

## PACKAGE CONTENT CHECK:

Your Cell Phone Ringer/Flasher is packaged with all of the items shown. If anything is missing, please contact our Customer Care Department immediately.

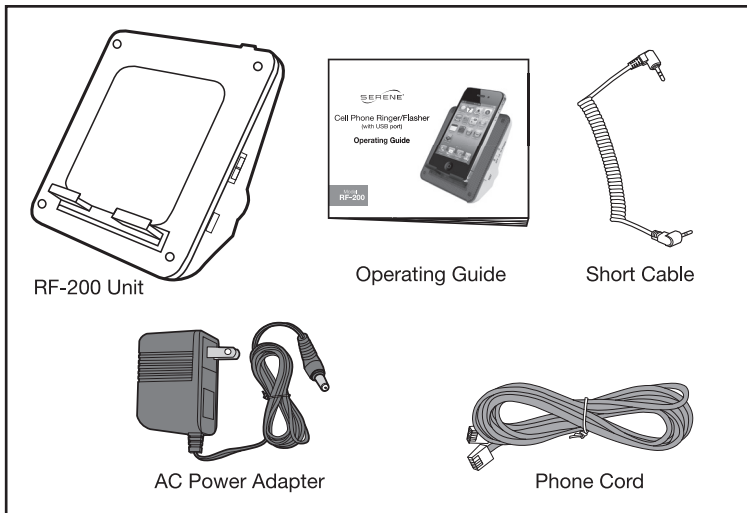

## FACTORY PRESET:

Your RF-200 is preset with the Missed Call Indicator Light active.

## FEATURE IDENTIFICATIONS:

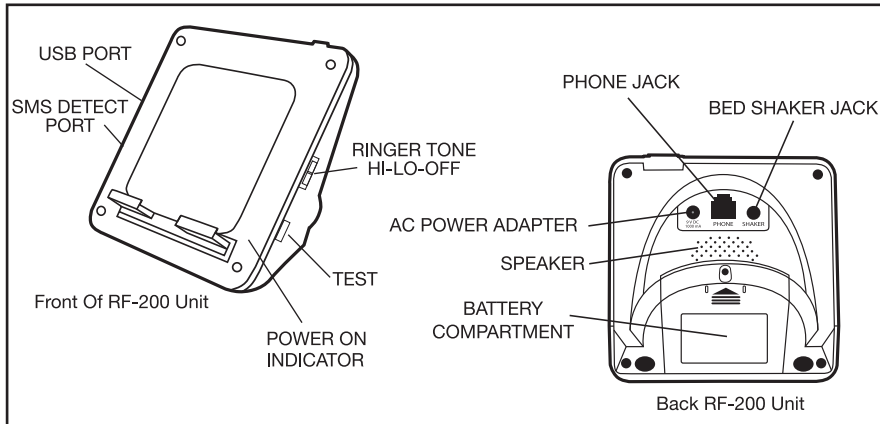

## CONNECTION AND SET-UP:

The RF-200 should be placed only in a stable location and flat surface. (Example: table, countertop). Do not place RF-200 on any surface that vibrates. (Example: washing machine, dryer).

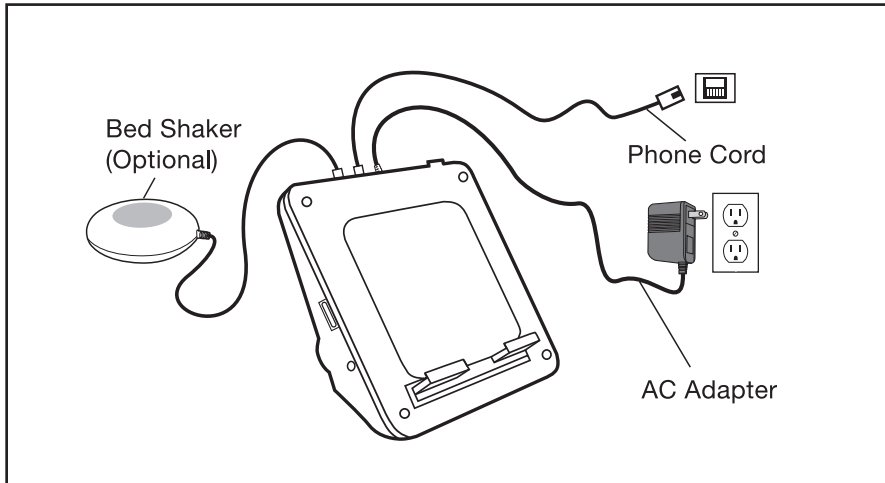

## INSTALL BATTERY BACK UP AS POWER BACK UP:

The RF-200 uses 4AA Alkaline non-rechargeable batteries (user provided), as shown, in case of a power outage.

**Warning:** For safety consideration, always disconnect phone cord to wall before changing batteries. Please dispose of used batteries properly, following any local regulations.

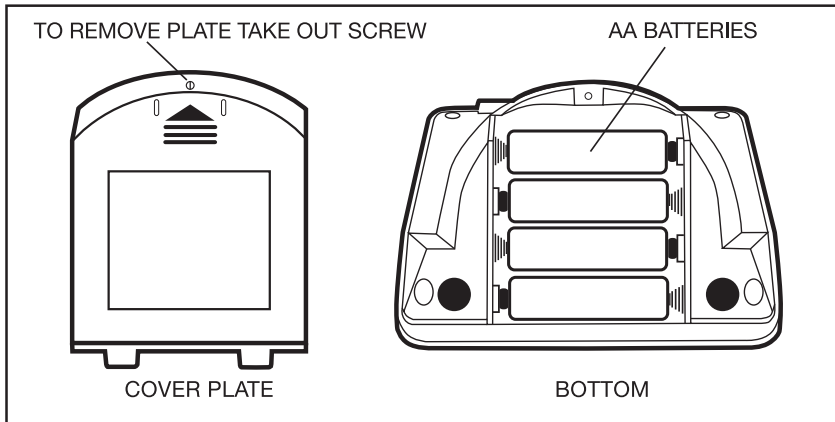

## OPERATION:

### Cell Phone Call Alerts:

1. Set cell phone to “vibrate”(with or without ring tone) and place it on the RF-200.
2. When your cell phone vibrates, the RF-200 will ring and flash in a clock-wise, rotating pattern.
3. Lift cell phone to answer and press **RESET** on RF-200 to reset.
4. If you did not answer or press reset, the flasher light will remain on to indicate that you have missed a call.

### SMS Message, Skype™ and FaceTime™ Alerts:

Please Note: To use this feature, please select a long SMS text tone from your cell phone menu options. (Some phones may need to be set to “vibrate & ringtone” mode)

### SMS Messages:

1. Connect the short cord (provided) with the small plug end (2.5mm) into the “SMS DETECT” jack and the larger plug end (3.5 mm) into the headset jack of your cell phone, as shown.

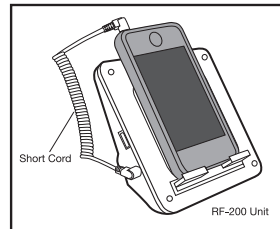

## OPERATION (CONT.):

2. When a text tone is detected, RF-200 will ring and flash. Lift cell phone to review. Press **RESET** on the RF-200 to reset.
3. If you did not answer, the flasher light will remain on to indicate that you have missed a call.

### Setting Option For iPhone® : (Detect text vibration-eliminates need for short cord)

1. Customize a 3-seconds **ON** and a 1-seconds **OFF** vibration pattern on iPhone® [See: Setting---> Sounds---> Text Tone---> Vibration---> Create new vibration (3-seconds **ON** and 1-second **OFF**) and then save under a new vibration name].
2. Select the newly created vibration name as the default text vibration [ See: Setting---> Sounds---> Text Tone---> Vibration---> New vibration name].
3. When a long text vibration is detected, lift cell-phone to review and press **“RESET”** button to clear the RF-200 light.
4. If you did not press **“RESET”**, RF-200 light will remain on to indicate that you have missed a call.



## **OPERATION** (CONT.):

**Setting Option For Android® Phones:** (Detect text vibration - eliminates need for short cord)

1. Please download the free “Vybe” app from the Android Store.
2. Open “Vybe” App to customize a new vibration with a 3-seconds **ON** and a 1-second **OFF** pattern and save it with a new name.
3. From the “Vybe” drop-down menu, select this newly created vibration pattern as the default text setting.
4. When a long text vibration is detected, lift cell-phone to review and press “**RESET**” button to clear the RF-200 light.
5. If you did not press “**RESET**”, RF-200 light will remain on to indicate that you have missed a call

### **Skype™ and FaceTime™ Alerts:**

1. Connect the short cord (included) from "SMS Detect" port to headset jack of your PC, laptop, or tablet.
2. When a call is detected, RF-200 will ring and flash.
3. Disconnect the short cord from headset jack to begin conversation.
4. Press **RESET** on the RF-200 to reset.
5. If you did not answer, the flasher light will remain on to indicate that you have missed a call.

## **OPERATION** (CONT.):

### **Landline Call Alerts:**

1. Plug your home phone cord into the phone jack on the back of the RF-200.
2. When your landline rings, the RF-200 will ring and the top two lights will flash.
3. The ringer and flasher will stop when the call is answered, disconnected or forwarded to a voicemail or answered by an answering machine.
4. The missed call indicator light does not display for a landline call.

### **WEA\* Alerts:** (Wireless Emergency Alerts)

Cell phone service providers may broadcast government emergency alerts to mobile devices such as cell phones. Check with your cellphone service provider to confirm if they provide WEA alerts.

1. When a WEA alert is detected, the RF-200 will emit a unique ring and flash pattern. (Your cell phone service provider must provide WEA alerts.)
2. Press **RESET** on the RF-200 to reset.

## OPERATION (CONT.):

### “Missed Call” Indicator Light For Cell-Phone And SMS Messages:

Your RF-200 is preset with the “Missed Call” Indicator light function activated. When the “Missed Call” function is active, the flasher will stay lit to alert you to a detected cell phone call or SMS message.

1. To deactivate this function, hold down the **RESET** button and **TEST** button together for three seconds. The RF-200 will emit three short beeps to confirm cancellation.
2. To reactivate this function, repeat Step 1. A single beep will confirm the reactivation.

### Charging Your Cell Phone Using The Built-In USB Port

1. To conveniently charge your cell phone, connect your cell phone charging cord to the USB charging port on the RF-200 as shown. (AC adapter must be plugged in)

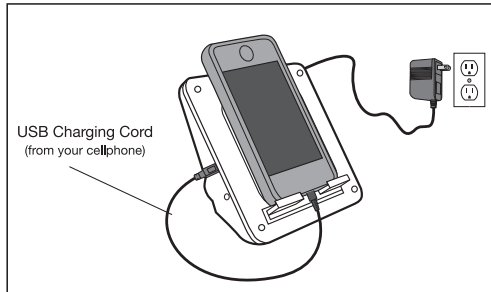

## **TROUBLESHOOTING:**

### **SMS messages from my cell phone did not activate the RF-200.**

1. Confirm that your cell phone outputs a text tone on the headset jack.
2. Select the cell phone – SMS notification mode that utilizes a reasonably loud volume and long duration text tone.
3. Make sure the short cable is connected from the SMS Detect Port to your Cell Phone's headset jack.
4. For best result on iPhone® and Android® customize a long text vibration pattern.

### **RF-200 does not flash on a call**

1. Make sure cell phone is centered on RF-200 holder
2. Select a long vibration pattern

## **CLEANING:**

1. Use only a soft, dry cloth to clean this unit. Do not use any solvents, chemicals or cleaning solutions containing alcohol, ammonia or abrasives on this unit.

## SPECIFICATIONS:

(final product may vary)

- Land Line Phone Ringing Signal: >40 vrms, 20 – 65 Hz
- USB Charge Port Output: 5VDC 650mA max (used with AC adapter only)
- Bed Shaker Output: 9VDC 300 mA max
- Input Voltage: 9VDC 1000 mA
- Dimensions: Approx. 116 mm x 85 mm x 90 mm H (W x D x H)
- Weight: Approx. 225 gm (0.5 lb. without batteries)
- Battery Backup: 4 x AA alkaline (not included)
- Battery Life: Up to 10 months (with typical usage)
- Operating Temperature: +10 to +40 C

## WARRANTY SERVICE INFORMATION:

Your **RF-200** comes with one-year limited warranty. We warrant during this warranty period – from the date of purchase to the original consumer – the **RF-200** is free from defects in materials and workmanship under intended home use. In the event that **RF-200** fails to function properly within one year of the original purchase, due to defects in materials or workmanship, return the unit (freight prepaid) with proof of purchase (sales receipt or packing slip, no exceptions) to Serene Innovations. Serene Innovations will either repair or replace the unit (with a refurbished unit or a unit of equal condition) and return it to you (using UPS/USPS ground shipping) at no cost to you (there will be a nominal additional shipping charge if it is shipped to outside the 48 Continental U.S. states).

**Incidental or Consequential Damages:** Neither Serene Innovations, Inc., nor the retailer, dealer, or selling distributor has any responsibility for any incidental or consequential damages, including, without limitation, commercial loss of profit, or for any incidental expense, loss of time, or inconvenience. Some states do not allow exclusion or limitation of incidental or consequential damage, so the above limitation or exclusion may not apply to you.

This warranty does not apply to any product that has been accidentally damaged, abused, misused or neglected, used on electrical frequency or voltage other than

## **WARRANTY SERVICE INFORMATION** (CONT.):

marked on product and/or described in manual. Defects or errors caused by unauthorized alterations, repairs, and/or tampering are also not covered by this warranty.

This Warranty gives you specific legal rights, and you may also have other legal rights that vary from state to state.

If a defect covered by this warranty should occur, promptly contact a Customer Care Representative by phone, or log onto [www.sereneinnovations.com](http://www.sereneinnovations.com) to obtain a Return Authorization Number (RAN) and shipping instructions before shipping the product to us. Any shipment without a RAN will not be accepted and will be returned to you at your expense. Any authorized returned product must be accompanied by a proof of purchase and a brief explanation of the problem.

For out-of-warranty repair and service, please contact our Customer Care Department for instructions.

SERENE®

Avertisseur Sonore et Lumineux  
pour Téléphone Portable  
(Avec port USB alimenté)

**Guide d'Utilisation**



Model  
**RF-200**

(Téléphone mobile non inclus.)



Merci d'avoir acheté l'Avertisseur Sonore et Lumineux pour Téléphone Portable. Veuillez lire ce guide d'utilisation avec attention avant utilisation et conservez-le pour référence future. Si vous avez des questions, n'hésitez pas à contacter notre Service Client.

**Numéro Vert : 866.376.9271 (de 9h à 17h PST, L-V)**

## **INSTRUCTIONS IMPORTANTES CONCERNANT LA SÉCURITÉ :**

**Veuillez lire ces instructions avec attention avant d'utiliser cet Avertisseur Sonore et Lumineux pour Téléphone Portable.**

1. Pour réduire les risques de blessure en présence d'enfants, il est nécessaire de les surveiller en permanence.
2. Ne touchez pas les pièces mobiles ou les surfaces métalliques exposées.
3. N'utilisez que les accessoires recommandés ou fournis par le fabricant.
4. Pour réduire les risques d'incendie ou de choc électrique et pour votre sécurité, n'utilisez pas cet appareil à proximité de récipients contenant de l'eau, ne l'exposez pas à la pluie ou à l'humidité et ne renversez pas de liquide dessus ou à l'intérieur.
5. Ne le débranchez pas en tirant sur le câble. Pour débrancher, saisissez la prise, pas le câble.

## **INSTRUCTIONS IMPORTANTES CONCERNANT LA SÉCURITÉ :**

(SUITE)

6. Quand l'appareil n'est pas en service, avant l'entretien ou le nettoyage, débranchez-le depuis la prise murale.
7. Ne faites pas fonctionner l'appareil si son câble ou la prise est endommagé, ou si l'appareil n'a pas bien fonctionné ou a subi une chute ou des dommages sous quelque forme que ce soit. Renvoyez alors l'appareil au service de autorisé le plus proche pour examen, ou réparation électrique ou mécanique.
8. Évitez d'utiliser tout appareil pendant les orages. Il peut y avoir un risque de choc électrique depuis le réseau

## VÉRIFICATION DU CONTENU DE L'EMBALLAGE :

Votre Avertisseur Sonore et Lumineux pour Téléphone Portable est emballé avec tous les éléments indiqués. S'il manque quelque chose, veuillez contacter immédiatement notre service client.

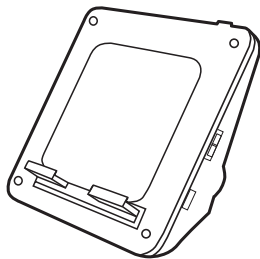

Unité RF-200

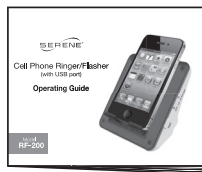

Guide d'utilisation

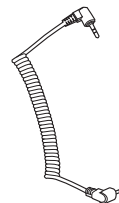

Câble court

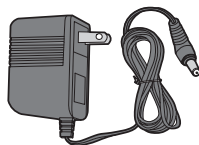

Adaptateur de courant



Câble téléphonique

## RÉGLAGES D'USINE :

Votre RF-200 est préréglé pour que la Lampe d'Appel en Absence soit activée.

## IDENTIFICATION DES FONCTIONNALITÉS :

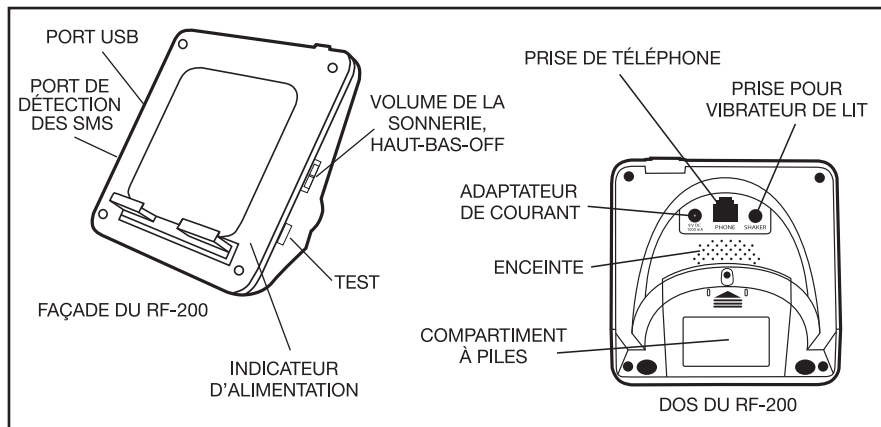

## CONNEXION ET INSTALLATION :

Le RF-200 doit être placé uniquement dans un endroit stable sur une surface plane. (Exemple : table, plan de travail). Ne placez pas le RF-200 sur une surface vibrante. (Exemple : machine à laver, sèche-linge).

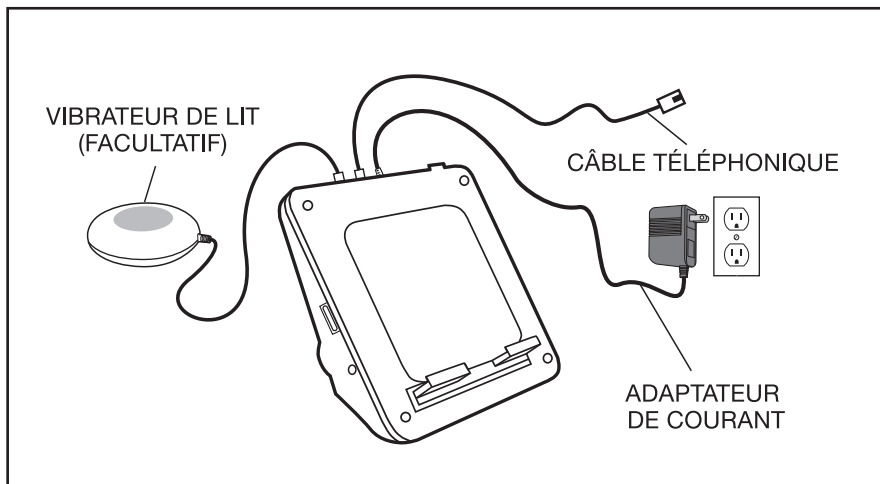

## INSTALLER LES PILES SECOURS EN CAS DE PANNE DE COURANT:

Le RF-200 utilise 4 piles alcaline AA non-rechargeables (non-fournies) comme l'indique l'illustration) en cas de coupure de courant.

**Attention:** Par mesure de sécurité, déconnectez toujours le câble de téléphone de la prise murale avant de changer les piles. Veuillez éliminer les piles comme il convient, conformément aux normes locales.

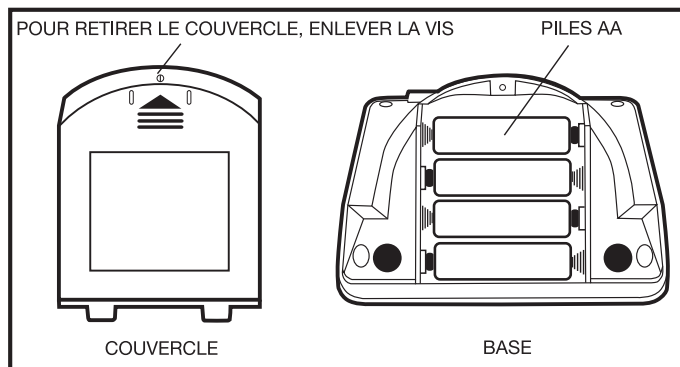

## UTILISATION :

### Alertes d'appels entrants du téléphone portable:

1. Réglez votre téléphone sur Vibreur (avec ou sans sonnerie) et placez-le sur le RF-200.
2. Quand votre téléphone vibre, le RF-200 sonne et clignote dans le sens des aiguilles d'une montre.
3. Soulevez le téléphone pour répondre et appuyez sur RESET sur le RF-200 pour le réinitialiser.
4. Si vous ne répondez pas ou n'appuyez pas sur RESET, la diode restera allumée pour vous signaler que vous avez un appel manqué.

### Alertes de messages SMS, Skype™ and FaceTime™:

Remarque : pour utiliser cette fonctionnalité, veuillez choisir une sonnerie de SMS longue dans les options de votre téléphone. (Certains téléphones doivent être réglés sur « Vibreur et Sonnerie »).

### Messages de SMS:

1. Connectez le câble court (fourni) du côté de la petite prise (2,5 mm) dans le port de « Détection de SMS » et la prise longue (3,5 mm) dans la prise jack audio de votre téléphone, comme indiqué ici.

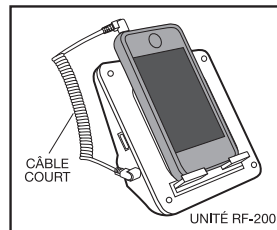

## UTILISATION (suite) :

2. Quand il détecte une sonnerie, le RF-200 sonne et clignote. Soulevez le téléphone pour vérifier. Appuyez sur **RESET** pour réinitialiser le RF-200.
3. Si vous ne répondez pas, la diode restera allumée pour vous signaler un appel manqué.

**Réglages pour iPhone®:** (La détection de la vibration pour SMS rend le câble court inutile)

1. Personnalisez un rythme de vibration comme suit : 3 secondes **ON** et 1 seconde **OFF** sur l'iPhone [Allez dans Réglages ---> Son ---> Sonnerie de SMS ---> Vibration ---> Créer une nouvelle vibration (3 secondes **ON** et 1 seconde **OFF**) puis enregistrez avec un nouveau nom de vibration].
2. Sélectionnez le nouveau nom de vibration comme vibration par défaut pour les messages [Allez dans Réglages ---> Son ---> Sonnerie de SMS --->Vibration ---> Nouveau nom de vibration].
3. Quand une longue vibration est détectée, soulevez le téléphone pour le consulter puis appuyez sur le bouton « **RESET** » pour éteindre la diode du RF-200.
4. Si vous n'appuyez pas sur « **RESET** », la diode du RF-200 restera allumée pour vous signaler un appel en absence.



## UTILISATION (suite) :

**Réglages pour les téléphones Android®:** (La détection de la vibration pour SMS rend le câble court inutile)

1. Téléchargez l'application gratuite « Vybe » dans l'Android Store.
2. Ouvrez « Vybe » pour personnaliser une nouvelle vibration de 3 secondes **ON** et 1 seconde **OFF** puis enregistrez-la sous un nouveau nom.
3. Dans le menu déroulant de « Vybe », sélectionnez-la nouvelle vibration comme réglage par défaut pour les messages.
4. Quand une longue vibration est détectée, soulevez le téléphone pour le consulter puis appuyez sur le bouton « **RESET** » pour éteindre la diode du RF-200.
5. Si vous n'appuyez pas sur « **RESET** », la diode du RF-200 restera allumée pour vous signaler un appel en absence.

## Alertes Skype(TM) et Face Time(TM) :

1. Connectez le petit câble (inclus) entre le port « SMS Detect » et la prise casque jack de votre PC, ordinateur portable ou tablette.
2. Quand un appel est détecté, le RF-200 sonnera et clignotera.
3. Déconnectez le petit câble de votre prise casque jack pour commencer la conversation.

## UTILISATION (suite) :

4. Appuyez sur **RESET** pour réinitialiser le RF-200.
5. Si vous n'avez pas répondu, la lumière clignotante restera allumée pour indiquer que vous avez manqué un appel.

### Alertes d'appels sur téléphone fixe :

1. Branchez le câble du téléphone fixe dans la prise téléphonique, aux dos du RF-200.
2. Quand le téléphone fixe sonne, le RF-200 sonne et les deux lampes du haut clignotent.
3. La sonnerie et les lampes s'éteignent quand vous décrochez le téléphone, s'il est déconnecté ou si l'appel est renvoyé vers un répondeur ou un standard.
4. La lampe qui indique un appel en absence ne brille pas pour les appels sur téléphones fixes.

### Alertes WEA\* : (Alertes d'urgence)

Les opérateurs téléphoniques peuvent diffuser des alertes d'urgence des autorités sur les dispositifs mobiles tels que les téléphones portables. Vérifiez auprès de votre opérateur pour confirmer qu'il diffuse les alertes d'urgence.

1. Quand une alerte d'urgence est détectée, le RF-200 émet une sonnerie et une série de clignotements uniques. (Votre opérateur doit diffuser les alertes d'urgence).
2. Appuyez sur **RESET** sur le RF-200 pour réinitialiser.

## UTILISATION (suite) :

### Indicateur « d'appel manqué » pour les portables et les messages par SMS:

Votre RF-200 est préréglé avec la fonction d'indicateur d'appel manqué activée. Quand la fonction « Appel manqué » est activée, la lampe reste allumée pour signaler la détection d'un appel ou d'un SMS.

1. Pour désactiver cette fonction, restez appuyé sur les boutons **RESET** et **TEST** pendant trois secondes. Le RF-200 émet alors trois bips courts pour confirmer la désactivation.
2. Pour réactiver cette fonction, répétez l'étape 1. Un seul bip vient alors confirmer la réactivation.

### Chargez votre téléphone portable en utilisant le port USB intégré.

1. Pour charger commodément votre téléphone portable, connectez-le au port USB alimenté du RF-200 comme indiqué ci-dessous. (l'adaptateur de courant doit être connecté)

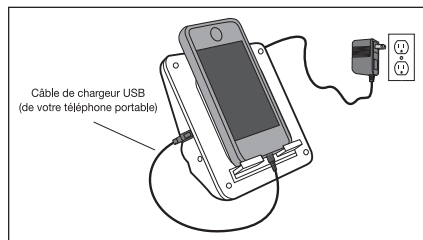

## RÉSOLUTION DES PROBLÈMES :

### **Les messages SMS de mon téléphone portable n'ont pas activé le RF-200.**

1. Vérifiez que la sonnerie de SMS sort bien par la prise audio.
2. Sélectionnez le mode de notification de SMS du téléphone qui utilise une sonnerie de SMS relativement puissante et longue.
3. Assurez-vous que le câble court est connecté entre le Port de Détection de SMS et la prise audio de votre téléphone.
4. Pour de meilleurs résultats sur les iPhone® et Android®, personnalisez la vibration de SMS pour la rendre plus longue.

### **Le RF-200 ne clignote pas lors des appels.**

1. Assurez-vous que le téléphone est bien centré sur le support du RF-200.
2. Sélectionnez un mode de vibration très long.

## NETTOYAGE

1. Utilisez un linge doux et sec pour nettoyer l'appareil. N'utilisez aucun solvant, produit chimique ou produit nettoyant à base d'alcool, d'ammoniac ou abrasif sur cet appareil.

## CARACTÉRISTIQUES :

(Le produit final peut être différent)

- Signal de déclenchement de téléphone fixe : >40 vrms, 20 – 65 Hz
- Sortie du port USB alimenté : 5 VDC 650 mA max (à utiliser uniquement avec l'adaptateur de courant)
- Sortie du vibreur de lit : 9 VDC 300 mA max
- Tension d'entrée : 9 VDC 1 000 mA
- Dimensions : Environ 116 mm x 85 mm x 90 mm (L x l x H)
- Poids : Environ 225 g (0,5 lb sans les piles)
- Piles de secours : 4 x AA alcalines (non fournies)
- Durée de vie des piles : Jusqu'à 10 mois (utilisation normale)
- Température de fonctionnement : +10 °C à +40 °C

## GARANTIE:

Le **RF-200** comprend une garantie d'un an. Pendant la période couverte par la garantie, à partir de la date d'achat, nous garantissons que le **RF-200** sera exempt de défauts matériels ou de fabrication dans des conditions d'utilisation domestique. Advenant le cas où **RF-200** cesserait de fonctionner correctement moins d'un an après la date d'achat, à cause de défauts matériels ou de fabrication, renvoyez l'appareil (fret prépayé) avec la preuve d'achat (reçu de vente ou bordereau d'expédition, sans exception) à Serene Innovations. Serene Innovations s'occupera de remplacer ou de réparer l'appareil (par un appareil réusiné ou dans la même condition), puis vous le renverront sans frais (service d'expédition terrestre UPS/USPS), sans frais pour vous (il y aura des frais d'expédition nominal supplémentaire si elle est expédiée à l'extérieur côté les 48 états américains Continental).

Cette garantie ne s'applique pas aux produits qui ont été accidentellement endommagés à cause d'un mauvais usage, d'un usage abusif ou négligent, ou parce qu'ils ont été alimentés avec un voltage électrique ou une fréquence autres que ce

**GARANTIE** (suite):

qui est indiqué sur le produit et dans le manuel d'instructions. Les défauts et les erreurs causés par des modifications, des réparations ou le traficage non autorisé ne sont pas couverts par cette garantie. Cette garantie vous confère des droits spécifiques. Certains droits peuvent s'ajouter selon les États. En cas de défaut couvert par cette garantie, vous devez immédiatement communiquer avec un représentant au service à la clientèle par téléphone ou en vous rendant au [www.sereneinnovations.com](http://www.sereneinnovations.com) pour obtenir un code Return Merchandise Authorization (RMA) et pour obtenir des instructions d'expédition avant de nous renvoyer le produit. Tout colis sans RMA sera refusé et vous sera renvoyé à vos frais.

Tout renvoi autorisé de produit doit être accompagné de la preuve d'achat et d'une brève description du problème. Pour le service et les réparations d'après garantie, communiquez avec le service à la clientèle pour des instructions.

# SERENE®

Serene Innovations, Inc.

14731 Carmenita Road, Norwalk, CA 90650

Toll Free: 866.376.9271 Local: 562.407.5400

[www.sereneinnovations.com](http://www.sereneinnovations.com)

\*iPhone® and FaceTime™ are trademarks of Apple, Inc.

\*iPhone® et FaceTime™ est marques déposée d'Apple, Inc.

\*Skype™ is a trademark of Skype, Inc.

\*Skype™ est une marque déposée de Skype, Inc.

Copyright © 2013 Serene Innovations, Inc. All rights reserved.

△05-20-16